

豊富な色温度  
垂直方向の曲線

38.5mm	高演色 Ra90	電源別置 DC24V	IP 65/67	PWM DALI DMX	消費電力 10 W/m	温度 -10~50 °C	1系統 5mまで	配光角 130°
--------	----------	------------	----------	--------------	-------------	--------------	----------	----------

FN 2 - □□ K - 1000 - □□

タイプ 色温度 サイズ 配線型

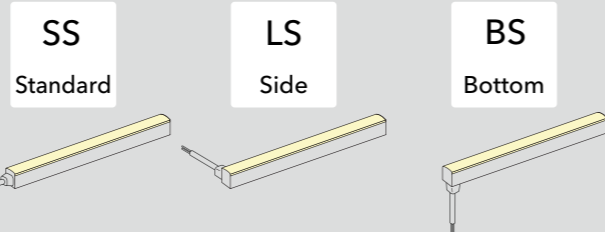

22	24	27	30	35	40	SC
2200K	2400K	2700K	3000K	3500K	4000K	2200~4000K

2

620~867 lm/m

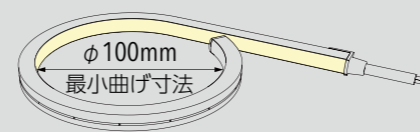

## 製品仕様・定価

※ 1系統に最長5mまで接続可能です。容量に合わせて専用電源を設置してください。  
 ※ オプションで送り配線加工可能です。  
 ※ (IP67) 同価格です。 ※ 38.5mmの倍数で製作可能です。

型番	サイズ (mm)	消費電力 (W)/SC	光束 (lm)							定価(円)	
			(2200K)	(2400K)	(2700K)	(3000K)	(3500K)	(4000K)	(SC)	単色	SC
FN 2- □□K-(IP67)-500-□□	500	5/9.2	310	326	366	331	416	379	433.5	7,200	7,920
FN 2- □□K-(IP67)-1000-□□	1,000	10/19.2	620	653	733	662	832	759	867	13,440	15,600
FN 2- □□K-(IP67)-1500-□□	1,500	15/28.8	930	979	1,099	993	1,248	1,138	1,300.5	20,160	23,400
FN 2- □□K-(IP67)-2000-□□	2,000	20/38.4	1,240	1,306	1,466	1,324	1,664	1,518	1,734	25,920	31,200
FN 2- □□K-(IP67)-2500-□□	2,500	25/48	1,550	1,632	1,832	1,655	2,080	1,897	2,167.5	32,400	39,000
FN 2- □□K-(IP67)-3000-□□	3,000	30/57.6	1,860	1,959	2,199	1,986	2,496	2,277	2,601	38,400	46,800
FN 2- □□K-(IP67)-3500-□□	3,500	35/67.2	2,170	2,285	2,565	2,317	2,912	2,656	3,034.5	44,880	54,600
FN 2- □□K-(IP67)-4000-□□	4,000	40/76.8	2,480	2,612	2,932	2,648	3,328	3,036	3,468	52,440	62,400
FN 2- □□K-(IP67)-4500-□□	4,500	45/86.4	2,790	2,938	3,298	2,979	3,744	3,415	3,901.5	59,040	70,200
FN 2- □□K-(IP67)-5000-□□	5,000	50/96	3,100	3,265	3,665	3,310	4,160	3,795	4,335	65,280	78,000

## 製品寸法

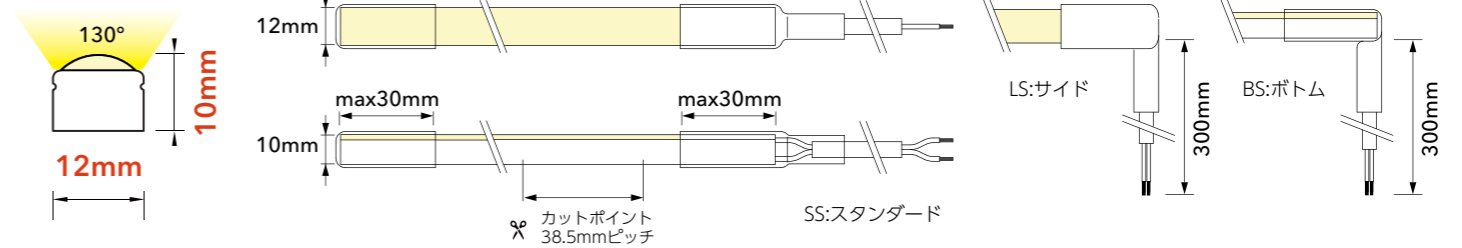

直線取付用レール (アルミニウム)  
FN2-EXL1 (1000mm)  
¥2,160  
器具装着時寸法

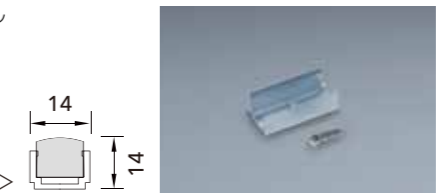

設置ブラケット FN2-BRACKET1 (4pcs) ¥600  
14  
9.8  
30

## 配光データ

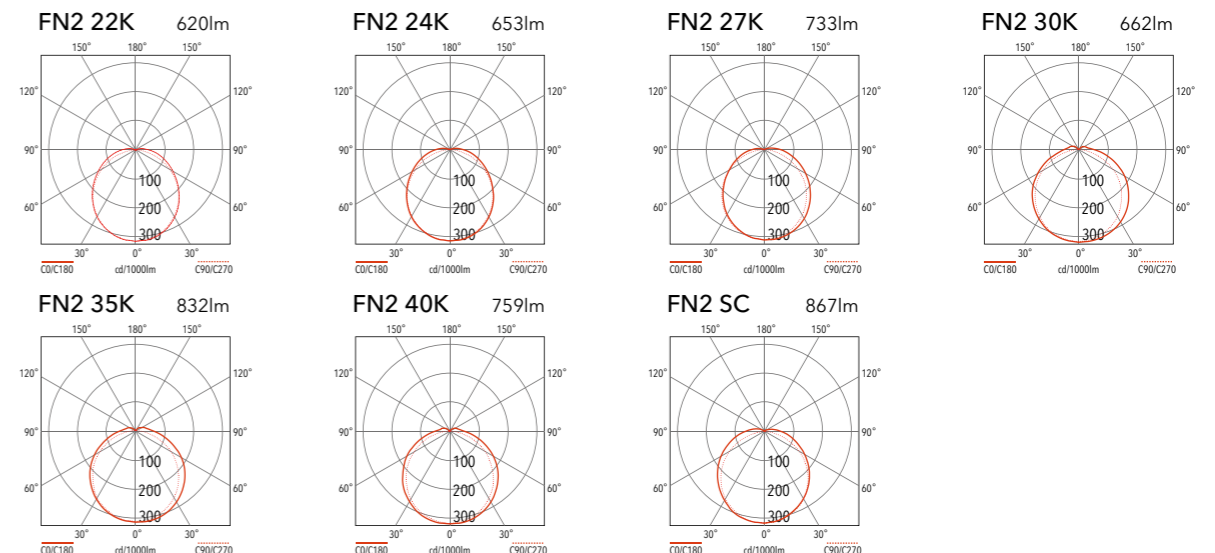

## 専用電源



12又プラグ+コンセント付電源 30W FLC30-24V/J ¥11,050	12又プラグ+コンセント付電源 75W FLC75-24V/J ¥16,400	PWM調光用電源 60W OT60/100-242/24 DIM P G3 ¥23,000	PWM調光用電源 90W OT90/100-242/24 DIM P G3 ¥29,000	PWM調光用電源 150W OT150/100-242/24 DIM P G3 ¥34,500
---	---	---	---	---

## オプション



PWMインターフェース FDC-L1P ¥5,830	DMXインターフェース FDA-L5M ¥19,100	DALIインターフェース FDD-L1DA ¥6,300
----------------------------------	-----------------------------------	------------------------------------

※本カタログに記載している価格はすべて希望小売価格 (税別) です。

## 電源の接続

- 本製品は定電圧 DC24V で使用できます。
- Feelux が指定した LED 直流電源以外の電源をご利用になった場合、書面上の動議がない限り、照明器具の品質保証はできません。

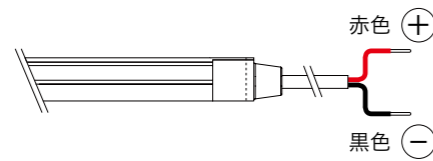

### [PWM 調光用電源]

- 60W OT60/100-242/24 DIM P G3
- 90W OT90/100-242/24 DIM P G3
- 150W OT150/100-242/24 DIM P G3

### [12又プラグ+コンセント付電源]

- 30W FLC30-24V/J
- 75W FLC75-24V/J

## 切断方法

- 必ずカットポイントのマークの位置をカットしてください。
- 垂直にカットしてください。斜めにならないよう注意してください。
- 本製品の保護等級は標準仕様での出荷時に「IP67/65」です。切断して使用する場合は保護性能を保証できませんのでご注意ください。

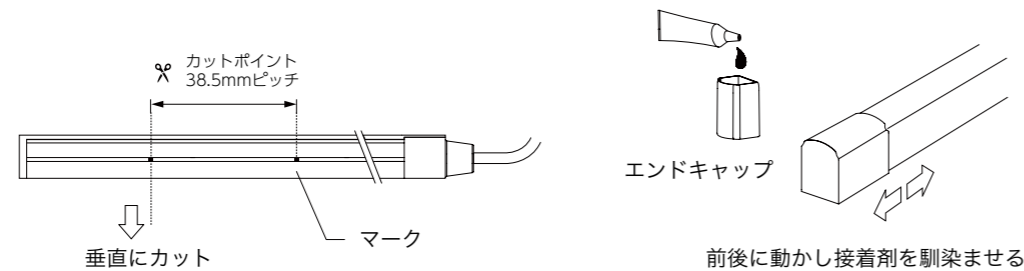

## 設置方法

- 専用のブラケットまたはレールで固定してください。

⚠ 押し込むとき、LED を強く押さないでください。故障の原因になります。

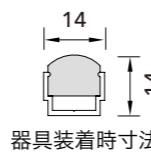
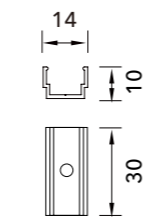
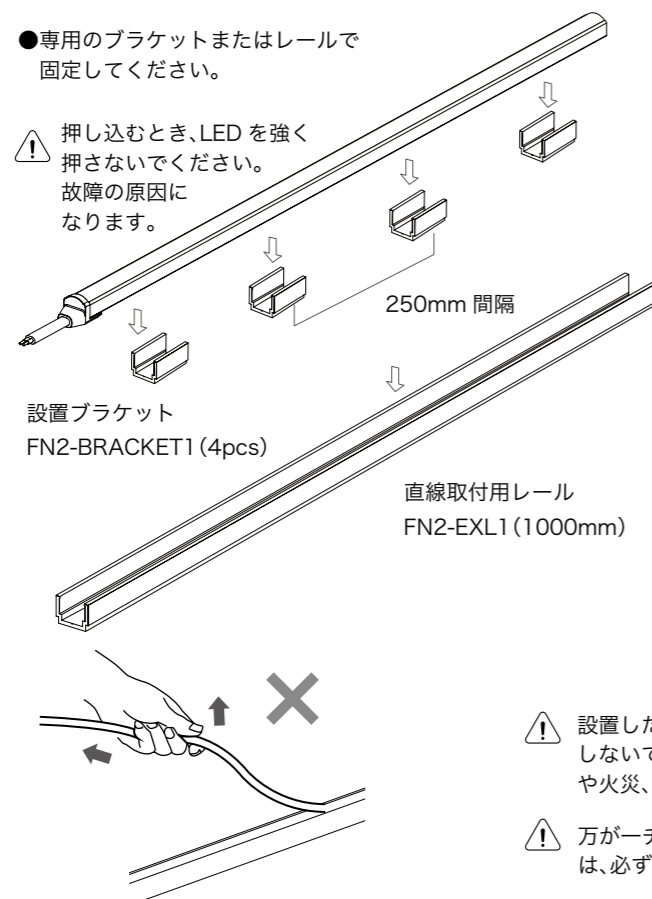

⚠ 造作材からの距離

⚠ 周辺温度注意  
10°C~50°C

⚠ 設置した器具を引っ張り上げたり、引き寄せたりしないでください。断線や接点不良により不点灯や火災、感電、故障の原因になります。

⚠ 万が一チャンネルから外して、再取り付けする際は、必ず3回までに行ってください。

## 配線接続例 【調光なしの場合】

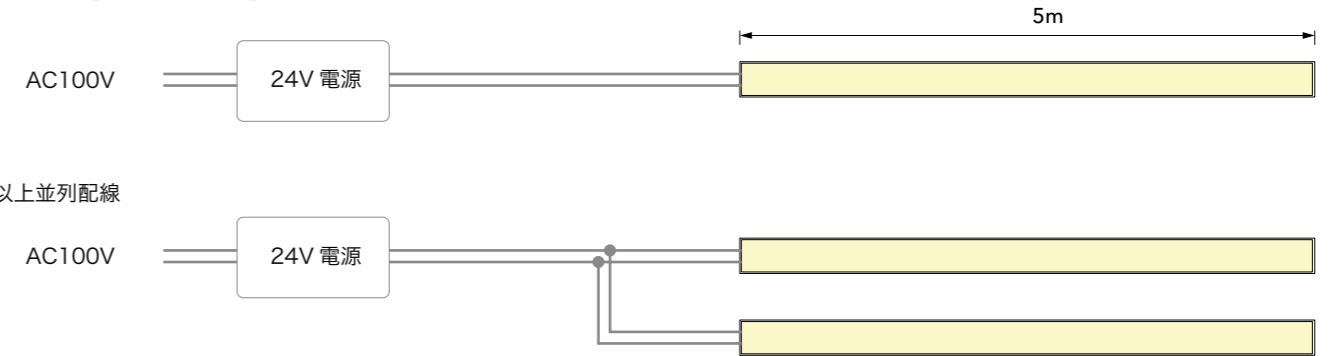

- 5m 以上並列配線

### ■接続可能長さ

電源	30W	60W	75W	90W	150W
FN2	約 2.4m 迄	約 6m 迄	約 6m 迄	約 9m 迄	約 15m 迄

## 配線接続例 【PWM 調光の場合】

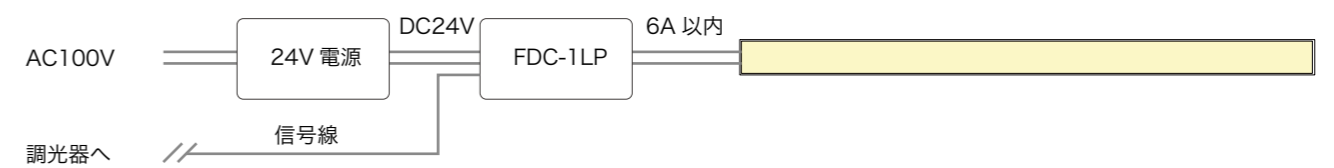

- インターフェースを 2 台以上使用する場合

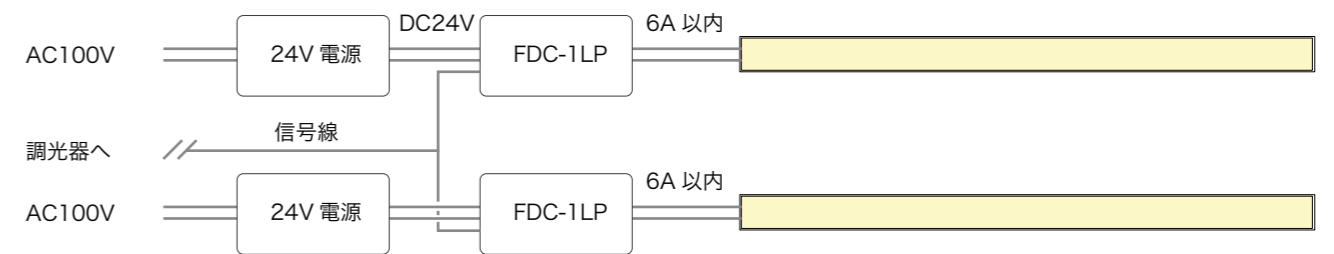

- インターフェースを使用しない場合



- インターフェースを使用しない場合(電源複数の場合)

