

この取扱説明書は工事が終わりましたら必ずご使用者様へお渡しください。

施工上のご注意

- 警告**
- 器具の取り付けは必ず専門の工事会社に依頼してください。火災、感電、故障の原因になります。
 - 器具を分解、改造しないでください。火災、感電、故障の原因になります。
 - 指定の適合電源を必ず使用してください。故障、発煙の原因になります。
- 注意**
- 器具の接続長さ、容量を必ず守ってください。火災、故障の原因になります。
 - 施工の際は必ず電源を切ってください。感電、故障の原因になります。
 - 電源と器具を接続する際は絶縁処理を確実に行ってください。感電、火災の原因になります。

設置上のご注意

- 警告**
- 紙や布、断熱材などで覆ったり燃えやすいものの近くに設置しないでください。火災、故障の原因になります。
- 注意**
- この器具は屋内専用です。
 - 設置する環境温度を必ず守ってください。(0°C~45°Cまで) ちらつきや単寿命の原因になります。
 - 以下の場所には設置しないでください。火災、感電、落下、故障の原因になります。

<ul style="list-style-type: none"> ・ 直射日光の当たる場所 ・ 湿気の多い場所 ・ 振動の多い場所 ・ 雨水のかかる場所 ・ 風の強い場所 ・ 腐食性ガスの発生する場所 	<ul style="list-style-type: none"> ・ 粉塵の多い場所 ・ 可燃性ガスの発生する場所 ・ 暖房機器、火気の上や付近 ・ 海水や塩素の影響を受けやすい場所 ・ 電波や磁界の影響を受けやすい場所
--	---
 - 器具に内蔵されている電子部品に触れないでください。感電の原因になります。
 - 誤って落下させた商品は使用しないでください。火災、故障の原因になります。
 - 取り付けには付属または別売の取り付け金具を使用ししっかりと固定してください。落下の原因になります。
 - 器具を並列に設置する場合必ず器具の幅以上の間隔をあけて設置してください。熱による光束の低下や単寿命の原因になります。
 - 被照射物に近接させないでください。被照射物に変色や変質したり火災の原因になります。

使用上のご注意

- 警告**
- 製品に異常が発生したら直ちに電源を切り工事店へ連絡してください。火災、感電の原因になります。
- 注意**
- LED を直視しないようにしてください。目の痛みなどの原因になります。
 - LED は色味や明るさなどばらつきが発生する可能性があります。
 - 器具を清掃する際は乾いた布を使いシンナー、ベンジン、水洗いは避けてください。
 - 本製品を処分する場合は指定された集荷施設で処分してください。

保守・点検

- 照明器具には寿命があります。
- 設置して8~10年経つと外観に異常がなくても内部の劣化が進行しています。点検・交換をお勧めします。
- 点検をせずに使用を続けるとまれに発煙、発火、感電などに至る可能性があります。
- 3年に一回は工事店などの専門家による点検をお受けください。

認証

- 保護クラス III
- ラジオ周波数干渉なし
- IP 保護等級 IP20
- 本製品は 2014/30EU(電子波互換性)及び 2014/35/EU(低電圧)指令に準じます。



CONFORMS TO ANSI/UL STD.2108
CERTIFIED TO CSA STD.C22.2 NO.9.0

株式会社 FEELUX JAPAN

■ TOKYO 東京本社 〒101-0061 東京都千代田区神田三崎町 2-21-6 Gaia Force Building 5F
Tel 03-5210-0300 Fax 03-5210-0301

■ OSAKA 大阪営業所 〒550-0005 大阪府大阪市西区西本町 1-9-16 サンシステム西本町 6F
Tel 06-6535-8404 Fax 06-6535-8405

2023年11月

FLX Stix NDFree

FEELUX

型番	消費電力 (W)	電流値 (A)	入力 (V)	光束 (lm)	長さ A (mm)	長さ B (mm)	長さ C (mm)	幅 (mm)	高さ (mm)
NDF 3 - □□K - 110V	2.5	0	AC100	212	147	156	179	18	17
NDF 5 - □□K - 110V	5	0	AC100	340	283	292	314	18	17
NDF10 - □□K - 110V	10	0	AC100	720	561	570	592	18	17
NDF15 - □□K - 110V	15	0	AC100	1080	839	848	871	18	17
NDF20 - □□K - 110V	20	0	AC100	1440	1,117	1,126	1,149	18	17

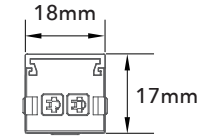
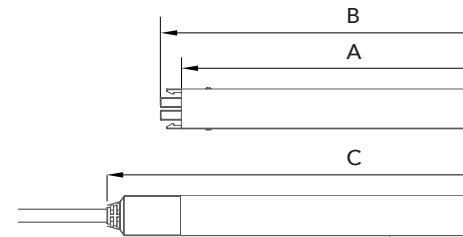

● 器具連結長最大 18m まで

設置方法

取付ブラケット
(器具付属品)

NDF-BRACKET1
2個/1セット

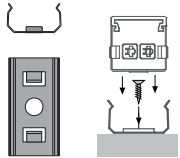

マグネット
(器具付属品)

NDF-XXXXXXX
2個/1セット

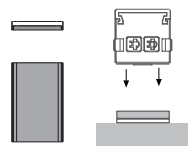

⚠ 接着面のホコリ注意

角度ブラケット
15°/40° (別売品)

NDF-BRACKET 2
2個/1セット

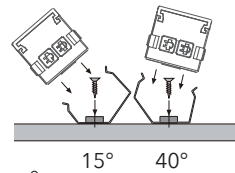

⚠ ブラケットの向き

⚠ 造作材からの距離

⚠ 周辺温度注意
0°C~45°C

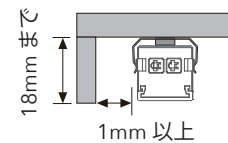

電源の接続

LEDパワーコネクタ (別売品) NDF3 (色温度) K-100V-PC

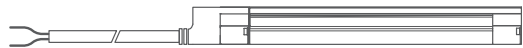

オープンパワーコード (別売品) NDFOPC 1800mm



⚠ この器具は AC100V

⚠ 接続の際は絶縁処理を確実に行ってください。

接続方法

- 器具をしっかり差し込んで連結してください。
- 付属のコネクティングブラケットで接続部分を固定してください。
- 末端には付属のエンドキャップを取り付けてください。

⚠ 器具連結長最大 18m まで

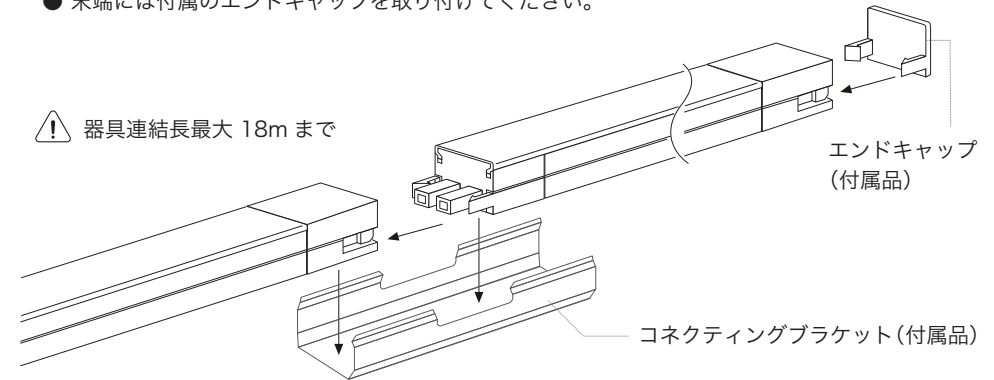

- コネクティングケーブル(別売品)で接続する場合

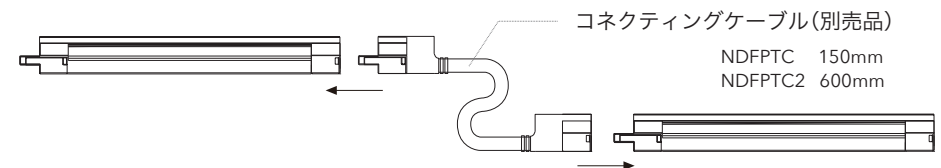

NDFPTC 150mm
NDFPTC2 600mm